

# Energie- und Steckdosenäulen





### Energiesäule abschließbar



Aluminiumguss und Alu-Profil mit abschließbarer Tür, Stromabnahme bei geschlossener Tür möglich mit zwei Schlüsseln, anschlussfertig verdrahtet mit Anschlusskasten IP 55  
Direktmontage auf Fundament oder Erdstück  
Zur örtlichen Montage für den Außenbereich in privaten und öffentlichen Anlagen

**Auf Anfrage weitere Schalter-/Steckdosenkombinationen oder mit Einbaumodul für Hutschienen-Elemente möglich.  
Gleichschließendes Schloss auf Anfrage möglich.**



..4413

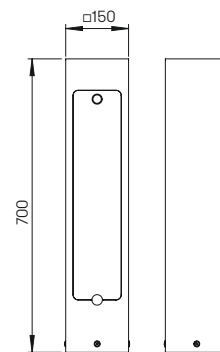

..4413



Nummer	Bestückung	Farbe
<b>Energiesäule</b>		
624413	3 x Schutzkontaktsteckdose IP 55 D - Typ F	anthrazit
690010	passendes Erdstück	

## Energiesäulen

abschließbar



Aluminiumguss und Alu-Rohr mit abschließbarer Tür mit zwei Schlüsseln, der Schlüssel kann in beiden Stellungen abgezogen werden anschlussfertig verdrahtet mit Anschlusskasten IP 55  
Direktmontage auf Fundament oder Erdstück  
Zur örtlichen Montage für den Außenbereich in privaten und öffentlichen Anlagen

**Gleichschließendes Schloss auf Anfrage möglich.**

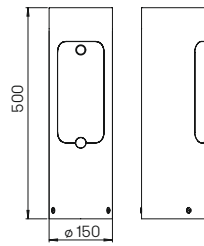

..4410, 4411



..4410, 4411



..4410

..4411



Nummer	Bestückung	Farbe
<b>Energiesäulen</b>		
624410	2 × Schutzkontaktsteckdose IP 44 D - Typ F	anthrazit
624411	1 × CEE Einbausteckdose IP 54 16 A - blau, schräg, 3 polig - 16 A, 230 Volt	anthrazit
690010	passendes Erdstück	

## Energiesäule

abschließbar



bestückt mit 2 abschließbaren Schutzkontaktsteckdosen, Aluminiumguss und Alu-Profil, anschlussfertig verdrahtet mit Anschlusskasten IP 54 Steckdosen parallelgeschaltet mit zwei Schlüsseln, der Schlüssel kann in beiden Stellungen abgezogen werden  
Direktmontage auf Fundament oder Erdstück  
Zur örtlichen Montage für den Außenbereich in privaten und öffentlichen Anlagen

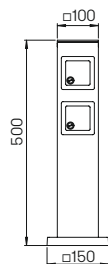

..4412



..4412



Nummer	Bestückung	Farbe
<b>Energiesäule</b>		
624412	2 × Schutzkontaktsteckdose IP 44 D - Typ F	anthrazit
690011	passendes Erdstück	



## Energiesäulen

konfigurierbar,  
die Einbauöffnungen  
werden auftragsbezogen  
vorgesehen

individuell bestückbar in 3 verschiedenen  
Größen, Aluminiumguss und Alu-Profil  
anschlussfertig verdrahtet mit  
Anschlusskasten IP 55  
optional mit Orientierungslicht  
(Aufbauhöhe + 5 mm)  
einseitige Anordnung der elektronischen  
Einsätze, parallelgeschaltet  
Steckdoseneinsätze mit erhöhtem  
Berührungsschutz, Direktmontage auf  
Fundament oder Erdstück  
zur örtlichen Montage für den Außenbereich  
in privaten und öffentlichen Anlagen.  
12970050 Wasseranschluss  
gegenüberliegend, Anschluss durch  
½ Zoll Edelstahl-Flexschlauch  
12736076 Modul-Klappenfenster mit  
Hutschiene für den Einbau von 2 Elementen  
Breite = 17,5 mm wie z. B. Sicherungs-  
automaten oder IoT Komponenten, die  
Ausstattung und Verdrahtung ist bauseits  
herzustellen

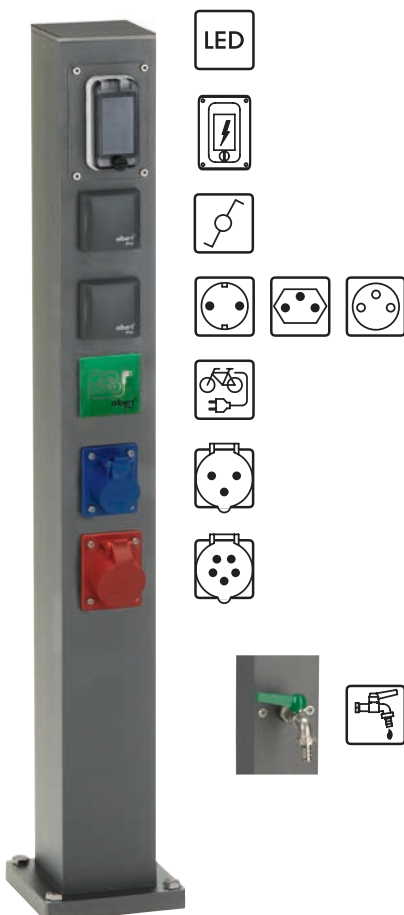
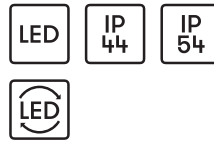

Nummer	Bestückung	Bezeichnung	Farbe
<b>Energiesäulen leer</b>			
624405	bis zu 3 Einsätze	Energiesäule	anthrazit
664405	bis zu 3 Einsätze	Energiesäule	schwarz
690011	passendes Erdstück		
624407	bis zu 5 Einsätze	Energiesäule	anthrazit
664407	bis zu 5 Einsätze	Energiesäule	schwarz
690011	passendes Erdstück		
624409	bis zu 7 Einsätze	Energiesäule	anthrazit
664409	bis zu 7 Einsätze	Energiesäule	schwarz
690011	passendes Erdstück		

### Einsätze

#### Beleuchtung

12754407 LED Orientierungslicht, 2 W, 3000 K, IP 65

#### Einsätze - inkl. Einbau und Verdrahtung

12736063 Ein/Aus Wechselschalter  
 12736060 Schutzkontaktsteckdose IP 44 D - Typ F  
 12736068 Schutzkontaktsteckdose IP 44 CH - Typ J  
 12736070 Schutzkontaktsteckdose IP 44 F/B - Typ E  
 12736071 Schutzkontaktsteckdose IP 44 E-Bike grün,  
 12736072 CEE Einbausteckdose IP 54 16 A - blau, schräg, 3 polig - 16 A, 230 Volt  
 12736073 CEE Einbausteckdose IP 54 16 A - rot, schräg, 5 polig - 16 A, 400 Volt  
 nur für ..4407 und ..4409  
 12736078 Taster Integro-Flow

#### Einsätze - inkl. Einbau, ohne Verdrahtung

12736074 CEE Einbausteckdose IP 54 rot, schräg, 5-polig - 32 A, 400 Volt  
 nur für ..4407 und ..4409

12736076 Modul mit Klappenfenster IP 65, Einbau von 2 Hutschiene-Elementen

#### Wasseranschluss

12970050 Wasseranschluss mit Wasserhahn und Edelstahl-Flexschlauch ½ Zoll

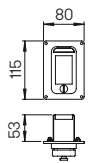

12736076

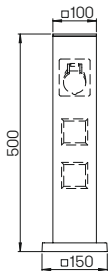

..4405

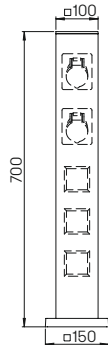

..4407

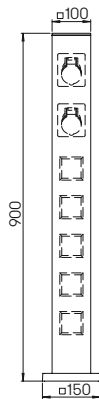

..4409



Abbildungen und Zeichnungen dieser Doppelseiten sind Produktbeispiele





## Energiesäulen

konfigurierbar,  
die Einbauöffnungen  
werden auftragsbezogen  
vorgesehen



individuell bestückbar in 2 verschiedenen  
Größen, Aluminiumguss und Alu-Profil  
anschlussfertig verdrahtet mit  
Anschlusskasten IP 55, optional mit Licht  
(Aufbauhöhe + 40 mm)  
einseitige Anordnung der elektronischen  
Einsätze, parallelgeschaltet  
Steckdoseneinsätze mit erhöhtem  
Berührungsschutz  
12970050 Wasseranschluss  
gegenüberliegend, Anschluss durch  
½ Zoll Edelstahl-Flexschlauch  
12736099 Modul-Klappenfenster mit  
Hutschiene für den Einbau von  
4 Elementen Breite = 17,5 mm wie  
z. B. Sicherungsautomaten oder  
IoT Komponenten, die Ausstattung  
und Verdrahtung ist bauseits herzustellen  
12736074 CEE Steckdose 32A  
ist bauseits direkt anzuschließen  
Direktmontage auf Fundament oder  
Erdstück zur örtlichen Montage für den  
Außenbereich in privaten und  
öffentlichen Anlagen

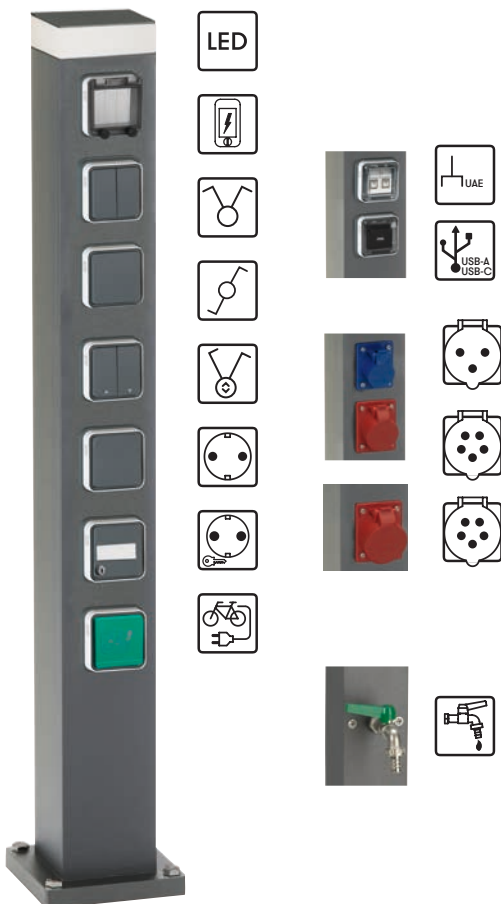











Nummer	Bestückung	Bezeichnung	Farbe
<b>Energiesäulen leer</b>			
624417	bis zu 5 Einsätze	Energiesäule	anthrazit
664417	bis zu 5 Einsätze	Energiesäule	schwarz
690011	passendes Erdstück		
624419	bis zu 7 Einsätze	Energiesäule	anthrazit
664419	bis zu 7 Einsätze	Energiesäule	schwarz
690011	passendes Erdstück		

### Einsätze



#### Beleuchtung

12752292  LED Orientierungslicht, 10 W, 900 lm, 3000 K, IP 65

#### Einsätze - inkl. Einbau und Verdrahtung

12736093  Ein/Aus Wechselschalter  
 12736094  Serienschalter  
 12736100  Taster  
 12736095  Jalousie-Taster  
 12736090  Steckdoseneinsatz  
 12736091  Steckdose abschließbar  
 12736092  Steckdose E-Bike  
 12736097  USB-Steckdose USB-A und USB-C mit Klappdeckel  
 12736098  UAE Steckdoseneinsatz RJ45 2-fach mit Klappdeckel  
 12736072  CEE Einbausteckdose IP 54 blau, schräg, 3-polig - 16 A, 230 Volt  
 12736073  CEE Einbausteckdose IP 54 rot, schräg, 5-polig - 16 A, 400 Volt

#### Einsätze - inkl. Einbau, ohne Verdrahtung

12736074  CEE Einbausteckdose IP 54 rot, schräg, 5-polig - 32 A, 400 Volt  
 12736099  Modul mit Klappenfenster IP 65, Einbau von 4 Hutschiene-Elementen

#### Wasseranschluss

12970050  Wasseranschluss mit Wasserhahn und Edelstahl-Flexschlauch ½ Zoll

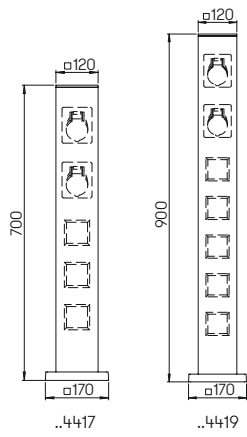

Abbildungen und Zeichnungen dieser Doppelseiten sind Produktbeispiele





### Steckdosen- lichtsäulen

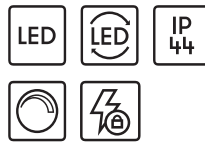

mit 3 Schutzkontaktsteckdosen mit erhöhtem Berührungsschutz mit auswechselbaren LED Komponenten und integriertem Überspannungsschutz Lichtfarbe warmweiß, 3000 K, dimmbar mit Netzanschlussklemmen 4 x 4 □ Aluminiumguss anschlussfertig mit Montageplatte, Acrylglas weiß

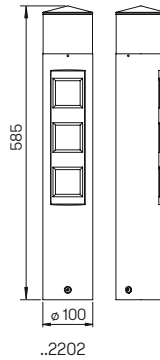

**Auf Anfrage weitere Schalter-/ Steckdosenkombinationen z.B. Schutzkontaktsteckdose CH - Typ J oder Schutzkontaktsteckdose F/B - Typ E möglich.**

**Lichtpunktabstand empfohlen:  
Lichtsäule 5 m**

Die passende Pollerleuchte finden Sie in unserem Hauptkatalog auf Seite 110.



..2202



..2240



..2102



Nummer	Bestückung	Lichtstrom	Farbe
<b>Steckdosenlichtsäulen</b>			
622202	1 x LED 10 W	900 lm	anthrazit
652202	1 x LED 10 W	900 lm	braun-messing
662202	1 x LED 10 W	900 lm	schwarz
682202	1 x LED 10 W	900 lm	weiß
692202	1 x LED 10 W	900 lm	silber
690010	passendes Erdstück		
690007	passender Erdspieß		

### Steckdosensäulen



mit 3 Schutzkontaktsteckdosen mit erhöhtem Berührungsschutz mit Netzanschlussklemmen 4 x 4 □ Aluminiumguss anschlussfertig mit Montageplatte

**Auf Anfrage weitere Schalter-/ Steckdosenkombinationen z.B. Schutzkontaktsteckdose CH - Typ J oder Schutzkontaktsteckdose F/B - Typ E möglich.**

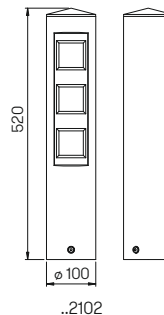

Nummer	Bestückung	Farbe
<b>Steckdosensäulen</b>		
622102	3-fach	anthrazit
652102	3-fach	braun-messing
662102	3-fach	schwarz
682102	3-fach	weiß
692102	3-fach	silber
690010	passendes Erdstück	
690007	passender Erdspieß	

## Steckdosensäulen

IP  
44

mit 2 bzw. 4 Schutzkontaktsteckdosen  
mit erhöhtem Berührungsschutz  
Aluminiumguss und Alu-Profil  
mit Netzanschlussklemmen 4 × 4 □  
anschlussfertig mit Montageplatte

**Auf Anfrage weitere Schalter-/  
Steckdosenkombinationen z.B.  
Schutzkontaktsteckdose CH - Typ J oder  
Schutzkontaktsteckdose F/B - Typ E  
möglich.**

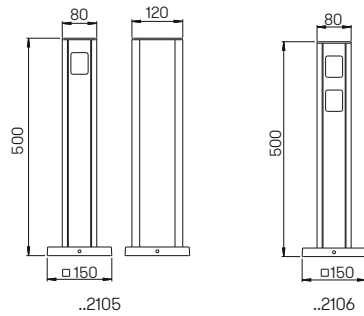

..2105

..2106



Nummer	Bestückung	Farbe
<b>Steckdosensäulen</b>		
662105	2-fach	schwarz
662106	4-fach	schwarz
690010	passendes Erdstück	



..2105



..2106

## Steckdosenspieße

IP  
44

mit 2 bzw. 4 Schutzkontaktsteckdosen  
mit erhöhtem Berührungsschutz  
Aluminiumguss und Alu-Profil  
mit 2,5 m Kabel und Stecker

**Auf Anfrage weitere Schalter-/  
Steckdosenkombinationen z.B.  
Schutzkontaktsteckdose CH - Typ J oder  
Schutzkontaktsteckdose F/B - Typ E  
möglich.**

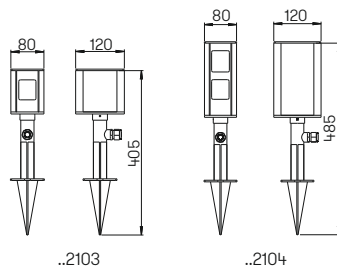

..2103

..2104



Nummer	Bestückung	Farbe
<b>Steckdosenspieße</b>		
662103	2-fach	schwarz
662104	4-fach	schwarz



..2103



..2104



### Steckdosensäule



Steckdosensäule mit 2 Schutzkontaktsteckdosen  
 mit erhöhtem Berührungsschutz  
 Aluminiumguss und Alu-Profil  
 mit Netzanschlussklemmen 4 x 4 □  
 anschlussfertig mit Montageplatte



..4435

Nummer	Bestückung	Farbe
<b>Steckdosensäulen</b>		
624435	2-fach	anthrazit
664435	2-fach	schwarz
690010	passendes Erdstück	



### Einbaugehäuse

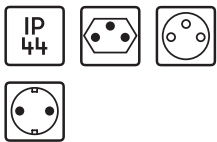

Einbaugehäuse mit Schutzkontaktsteckdose mit erhöhtem Berührungsschutz, für Aluminiumpoller  $\varnothing$  100 mm lackiert in Farbe der Pollerleuchte inklusive Einbau und Verdrahtung bis zur Anschlussklemme

**Auf Anfrage weitere Schalter-/Steckdosenkombinationen z.B. Schutzkontaktsteckdose CH - Typ J oder Schutzkontaktsteckdose F/B - Typ E möglich.**

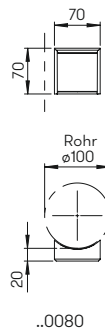

..0080

**Nummer**

690080 Steckdoseneinsatz

### Einbaugehäuse



Einbaugehäuse mit abschließbarer Schutzkontaktsteckdose für Aluminiumpoller  $\varnothing$  150 mm, lackiert in Farbe der Pollerleuchte, inklusive Einbau und Verdrahtung bis zur Anschlussklemme, mit 2 Schlüsseln Schlüssel in beiden Stellungen abziehbar

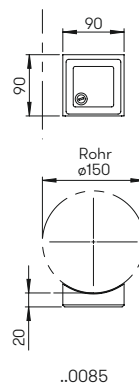

..0085

**Nummer**

690085 Steckdoseneinsatz abschließbar



### Steckdosenspieße

IP  
44

mit 2 bzw. 4 Schutzkontaktsteckdosen  
mit erhöhtem Berührungsschutz  
Aluminiumguss und Edelstahl  
mit 2,5 m Kabel und Stecker

**Auf Anfrage weitere Schalter-/  
Steckdosenkombinationen z.B.  
Schutzkontaktsteckdose CH - Typ J oder  
Schutzkontaktsteckdose F/B - Typ E  
möglich.**

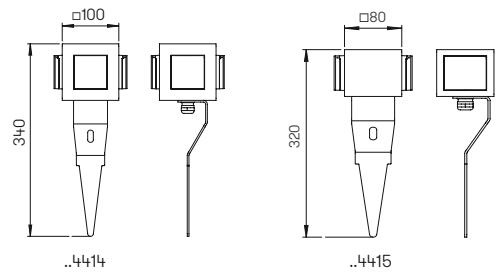

..4414

Nummer	Bestückung	Farbe
<b>Steckdosenspieße</b>		
624414	4-fach	anthrazit
624415	2-fach	anthrazit

### Steckdosenspieße

IP  
44

mit 2 bzw. 3 Schutzkontaktsteckdosen  
mit erhöhtem Berührungsschutz  
Edelstahl bzw. Aluminiumguss  
Edelstahlerdspieß mit 2,5 m Kabel  
und Stecker

**Auf Anfrage weitere Schalter-/  
Steckdosenkombinationen z.B.  
Schutzkontaktsteckdose CH - Typ J oder  
Schutzkontaktsteckdose F/B - Typ E  
möglich.**

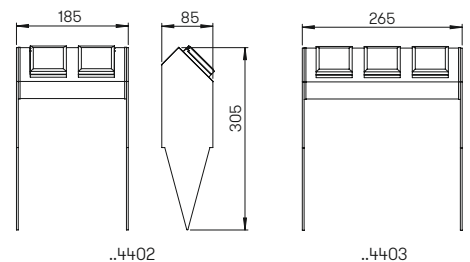

..4402

Nummer	Bestückung	Farbe
<b>Steckdosenspieße</b>		
624402	2-fach	anthrazit / silber
624403	3-fach	anthrazit / silber



## Steckdosensäule Steckdosenspieß

IP  
44

mit 2 Schutzkontaktsteckdosen mit  
erhöhtem Berührungsschutz  
Aluminiumguss mit  
Netzanschlussklemmen 3 × 2,5 □  
anschlussfertig mit Montageplatte  
bzw. Spieß mit 2,5 m Kabel und Stecker

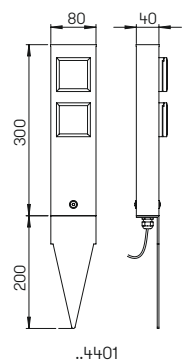
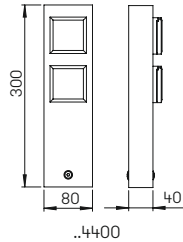

..4400



..4401

Nummer	Bestückung	Material / Farbe
<b>Steckdosensäule</b>		
624400	2-fach	anthrazit / silber
<b>Steckdosenspieß</b>		
624401	2-fach	anthrazit / silber



## Steckdosenäulen

IP  
44

mit 3 bzw. 4 Schutzkontaktsteckdosen  
Edelstahl, mit Netzanschlussklemmen  
3 × 2,5 <sup>2</sup>, anschlussfertig,  
mit Montageplatte aus Aluminiumguss

**Auf Anfrage weitere Schalter-/  
Steckdosenkombinationen möglich.**



..2119



..2107

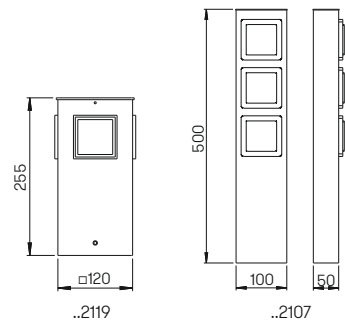

Nummer	Bestückung	Material
<b>Steckdosenäulen</b>		
692107	3-fach	Edelstahl
692119	4-fach	Edelstahl
690010	passendes Erdstück	



**Steckdosensäule**  
**Steckdosenspieß**

IP  
44

mit 2 Schutzkontaktsteckdosen mit  
erhöhtem Berührungsschutz  
Edelstahl  
mit Netzanschlussklemmen 3 × 2,5 □  
anschlussfertig mit Montageplatte  
bzw. Spieß mit 2,5 m Kabel und Stecker

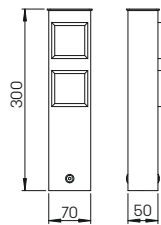

..2200

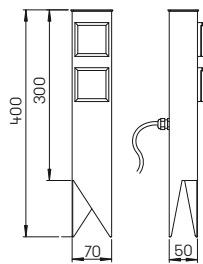

..3300



..2200



..3300

Nummer	Bestückung	Material
<b>Steckdosensäule</b>		
692200	2-fach	Edelstahl / silber
<b>Steckdosenspieß</b>		
693300	2-fach	Edelstahl / silber



## Energiesäulen

konfigurierbar

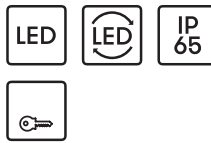

individuell bestückbar  
 Edelstahl, Aluminium anthrazit  
 anschlussfertig verdrahtet  
 mit Anschlusskasten IP 65  
 optional mit Orientierungslicht  
 (Aufbauhöhe + 10 mm)  
 oberer Bereich mit Absicherungselementen  
 unterer Bereich mit Steckerzugängen  
 abschließbare Tür mit Griff  
 Kabelausführung bei geschlossener  
 Tür möglich  
 Direktmontage auf Fundament

Zur örtlichen Montage für den  
 Außenbereich in privaten und  
 öffentlichen Anlagen

Ausführungsbeispiel Energiesäule  
 ausgestattet mit:

- 1 x Kleinverteiler, Schutzart IP 65 mit  
 1 x Hauptschalter, 63 A, 3-polig  
 4 x Fehlerstrom-Leitungsschutz-  
 schalter, 16 A · 30 mA
- 4 x CEE-Wandsteckdosen 3-polig  
 16 A · 250 V AC, Schutzart IP 67
- 1 x Netzanschlusskasten für  
 2 x 5x6 mm<sup>2</sup>
- 1 x LED Orientierungslicht,  
 2W, 3000K



..4441



Produktbeispiel

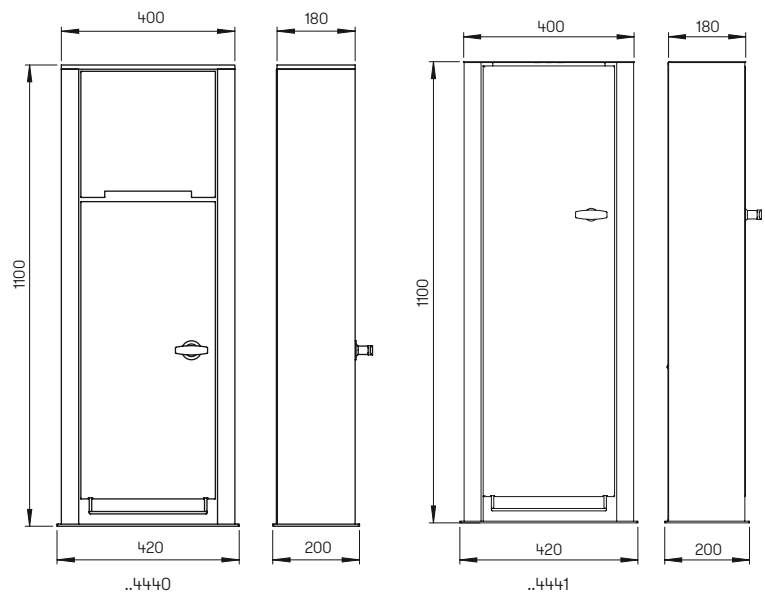

Nummer	Bestückung	Bezeichnung	Material / Farbe
<b>Energiesäulen leer</b>			
624440	auf Anfrage	Energiesäule, 2-türig	Edelstahl, anthrazit
624441	auf Anfrage	Energiesäule, 1-türig	Edelstahl, anthrazit

## Energiesäule

IP  
65



aus Edelstahl,  
anschlussfertig verdrahtet  
Direktanschluss im Kleinverteiler  
abschließbare Tür mit Griff  
Kabelausführung bei geschlossener  
Tür möglich  
Direktmontage auf Fundament  
Zur örtlichen Montage für den  
Außenbereich in privaten und  
öffentlichen Anlagen

Energiesäule ist ausgestattet mit:

- 1 × Kleinverteiler · 1-reihig

Schutzart IP 65 mit:

1 × FI-Schutzschalter · 4-polig · 40 A

1 × Leitungsschutzschalter,

3-polig 16 A · C 16A

3 × Leitungsschutzschalter,

1-polig 16 A · B 16A

- 1 × CEE-Einbausteckdose 3-polig 16 A

230 V, Schutzart IP 54

- 1 × CEE-Einbausteckdose 5-polig 16 A

400 V, Schutzart IP 54

- 4 × Schutzkontaktsteckdosen mit

erhöhtem Berührungsschutz, IP44

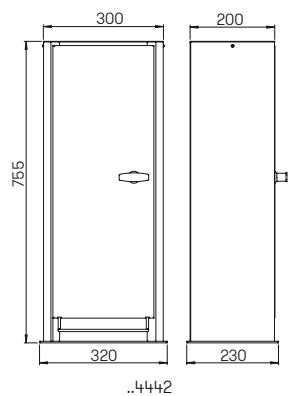

..4442

Nummer	Bestückung	Bezeichnung	Material
<b>Energiesäule</b>			
694442	s. Beschreibung oben	Energiesäule, 1-türig	Edelstahl



albert<sup>®</sup>

---

Gebr. Albert GmbH & Co. KG

Industriegebiet Westick  
Hanns-Martin-Schleyer-Str. 1  
58730 Fröndenberg  
Deutschland

T +49 (0) 23 73 / 97 81-0

[info@albert-leuchten.de](mailto:info@albert-leuchten.de)  
[www.albert-leuchten.de](http://www.albert-leuchten.de)

